

# SHUNTVENTIL SERIE VRG130

Den kompakta 3-vägs shuntventilen serie VRG130 är tillgänglig i DN 15-50 i avzinkningshårdig mässing DZR, PN 10. Fyra anslutningsutföranden: invändig gänga, utvändig gänga, med klämringsskoppling eller lekande mutter. Patenterad + Registrerad design.

## ANVÄNDNING

ESBE serie VRG130 utgörs av kompakta shuntventiler med lågt läckage tillverkade i avzinkningshårdig mässing (DZR) lämpliga för användning i både värme, kyla och tappvatteninstallationer.

Ventilen är försedd med ergonomisk ratt för enkel manövrering och ändlägesstopp för ett arbetsområde av 90°. Ventilens positionsskala kan vridas och roteras, vilket möjliggör ett brett urval av monteringspositioner. VRG130 kan enkelt motoriseras med ställdon serie ARA600 och har utomordentlig reglernoggrannhet tack vare det unika gränssnittet mellan ventil och ställdon. ESBE regleringar ger möjlighet till ännu fler applikationer.

ESBE ventiler serie VRG130 finns tillgängliga i dimensioner DN 15–50 med invändig eller utvändig gänga, med lekande mutter i DN20 eller med klämringsskoppling för rör med ytterdiameter 22 och 28 mm.

## SERVICE OCH UNDERHÅLL

Ventilens smäckra och kompakta form medger utrymme för verktyg vid montering och demontering av ventilen.

Reservdelar finns för alla nyckelkomponenter.

## INSTALLATIONSEXEMPEL

Samtliga kopplingsexempel kan spegelvändas. Ventilens positionsskala kan vridas och roteras för att passa ett antal olika installationer. Positionsskalan skall vid installation orienteras i rätt position enligt installationsanvisning. Symbolmärkningar på ventilens anslutningar (■●▲) minimerar risken för felaktig installation.

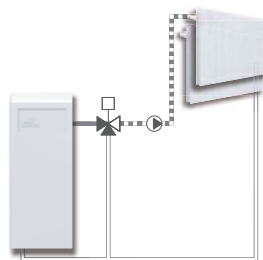

Blandning

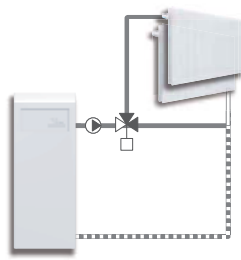

Fördelning



Invändig gänga

Utvändig gänga

Klämringsskoppling



Lekande mutter



Lekande mutter/  
Utvändig gänga

## VENTIL VRG130 AVSEDD FÖR

- Värme
- Ventilation
- Komfortkyla
- Zon
- Tappvatten
- Fjärrtappvatten
- Golvvärme
- Fjärrvärme
- Solvärme
- Fjärrkyla

## LÄMPLIGA STÄLLDON

Till shuntventiler serie VRG130 rekommenderas ESBE ställdon:

- Serie ARA600
- Serie 90C
- Serie 90\*
- Serie CRB100
- Serie CRA110

\*Separat montagesats krävs, se produktsidor för serie 90

## TEKNISKA DATA

Tryckklass: \_\_\_\_\_ PN 10  
 Medietemperatur: \_\_\_\_\_ max. (kontinuerligt) +110°C  
 \_\_\_\_\_ max. (temporärt) +130°C  
 \_\_\_\_\_ min. -10°C  
 Vridmoment (vid nominellt tryck) DN15-32: \_\_\_\_\_ < 3 Nm  
 DN40-50: \_\_\_\_\_ < 5 Nm  
 Läckage i % av flödet\*: \_\_\_\_\_ Blandning, < 0.05%  
 \_\_\_\_\_ Fördelning, < 0.02%  
 Arbetsstryck: \_\_\_\_\_ 1 MPa (10 bar)  
 Max. differensstryck: \_\_\_\_\_ Blandning, 100 kPa (1 bar)  
 \_\_\_\_\_ Fördelning, 200 kPa (2 bar)  
 Stängningstryck: \_\_\_\_\_ 200 kPa (2 bar)  
 Reglerområde Kv/Kv<sup>min</sup>, A-AB: \_\_\_\_\_ 100  
 Anslutning: \_\_\_\_\_ Invändig gänga, EN 10226-1  
 \_\_\_\_\_ Utvändig gänga, ISO 228/1  
 \_\_\_\_\_ Klämringsskoppling, EN 1254-2

\* Differensstryck 100kPa (1 bar)

Material

Ventilhus och slid: \_\_\_\_\_ Mässing DZR, CW 602N  
 Axel och lagring: \_\_\_\_\_ PPS komposit  
 O-ringar: \_\_\_\_\_ EPDM

PED 97/23/EC, artikel 3.3

## KARAKTERISTIKDIAGRAM

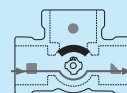
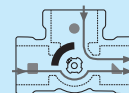
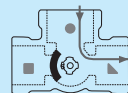
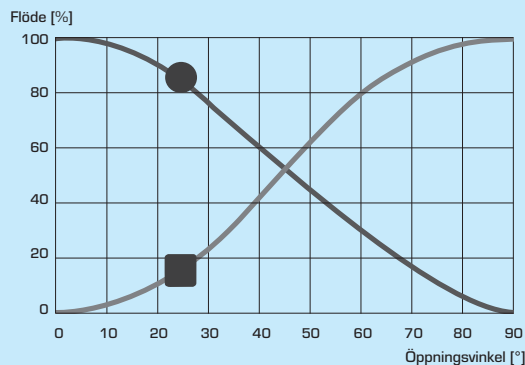

# SHUNTVENTIL

## SERIE VRG130

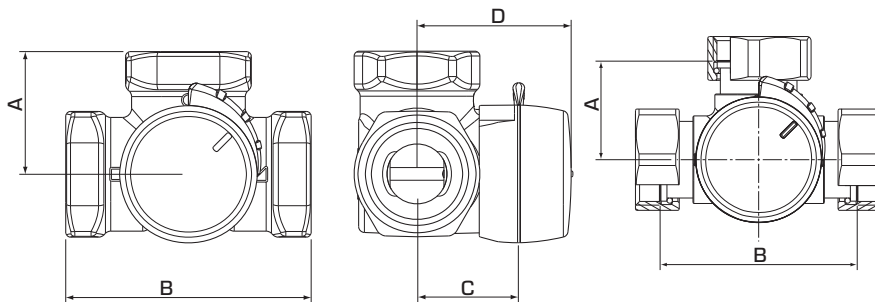

VRG131, VRG132, VRG133

VRG138

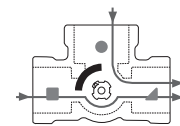

Blandning

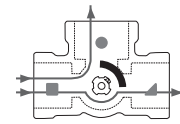

Fördelning

Avfräsningen på ventilaxeln respektive rattens visare pekar mot slidens mitt, d.v.s. den port är stängd som visaren pekar mot.

### SERIE VRG131, INVÄNDIG GÄNGA

Art.nr.	Typ	DN	Kvs*	Anslutning	A	B	C	D	Vikt [kg]	Anm.	RSK-nr.
1160 01 00	VRG131	15	0.4	Rp 1/2"	36	72	32	50	0.40		490 54 28
1160 02 00			0.63								490 54 29
1160 03 00			1								490 54 30
1160 04 00			1.6								490 54 31
1160 05 00			2.5								490 54 32
1160 06 00			4								490 54 33
1160 07 00	VRG131	20	2.5	Rp 3/4"	36	72	32	50	0.43		490 54 34
1160 08 00			4								490 54 35
1160 09 00			6.3								490 54 36
1160 10 00	VRG131	25	6.3	Rp 1"	41	82	34	52	0.70		490 54 37
1160 11 00			10								490 54 38
1160 12 00	VRG131	32	16	Rp 1 1/4"	47	94	37	55	0.95		490 54 39
1160 34 00	VRG131	40	25	Rp 1 1/2"	53	106	44	60	1.68		490 55 04
1160 36 00	VRG131	50	40	Rp 2"	60	120	46	64	2.30		490 55 05

### SERIE VRG132, UTVÄNDIG GÄNGA

Art.nr.	Typ	DN	Kvs*	Anslutning	A	B	C	D	Vikt [kg]	Anm.	RSK-nr.
1160 15 00	VRG132	15	0.4	G 3/4"	36	72	32	50	0.40		490 54 45
1160 16 00			0.63								490 54 46
1160 17 00			1								490 54 47
1160 18 00			1.6								490 54 48
1160 19 00			2.5								490 54 49
1160 20 00			4								490 54 50
1160 21 00	VRG132	20	2.5	G 1"	36	72	32	50	0.43		490 54 51
1160 22 00			4								490 54 52
1160 23 00			6.3								490 54 53
1160 24 00	VRG132	25	6.3	G 1 1/4"	41	82	34	52	0.70		490 54 54
1160 25 00			10								490 54 55
1160 26 00	VRG132	32	16	G 1 1/2"	47	94	37	55	0.95		490 54 56
1160 35 00	VRG132	40	25	G 2"	53	106	44	60	1.69		490 55 06
1160 37 00	VRG132	50	40	G 2 1/4"	60	120	46	64	2.30		490 55 07

### SERIE VRG133, KLÄMRINGSKOPPLING

Art.nr.	Typ	DN	Kvs*	Anslutning	A	B	C	D	Vikt [kg]	Anm.	RSK-nr.
1160 29 00	VRG133	20	4	KLK 22 mm	36	72	32	50	0.40		490 54 42
1160 30 00			6.3								490 54 43
1160 31 00	VRG133	25	10	KLK 28 mm	41	82	34	52	0.45		490 54 44

### SERIE VRG138, LEKANDE MUTTER OCH UTVÄNDIG GÄNGA

Art.nr.	Typ	DN	Kvs*	Anslutning	A	B	C	D	Vikt [kg]	Anm.	RSK-nr.
1160 38 00	VRG138	20	4	2x LM 1" + G 1"	36	72	32	50	0.56		—
1160 39 00			4	3x LM 1"					0.59		—
1160 40 00			6.3	2x LM 1" + G 1"					0.56		—
1160 41 00			6.3	3x LM 1"					0.59		—

\* Kvs-värdet i m<sup>3</sup>/h vid ett tryckfall av 1 bar. Tryckfallsdiagram, se sidan 33. KLK = klämringskoppling LM = Lekande Mutter